

NB01 すのこベッド  
ナイトテーブルの  
お取り扱い説明書  
(保証書付き)

# 組み立ての説明〈すのこベッド〉

まず、部品の数と状態を確認してください。

万が一足りない・傷があるなどがありましたらご連絡をお願いします。郵送・交換などですぐに対応いたします。

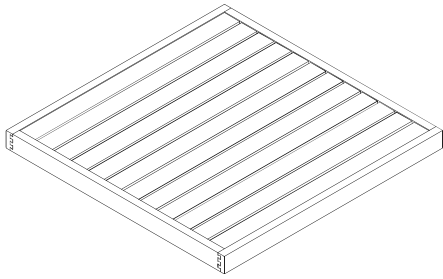

**A** すのこ×2

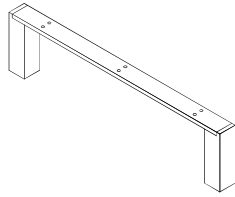

**B** コの字型の脚×1

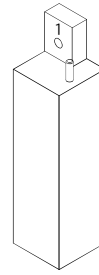

**C** 長方形の脚(1番)×2

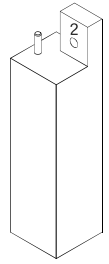

**D** 長方形の脚(2番)×2



**E** 大ボルト×2

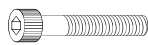

**F** 小ボルト  
シングル・セミダブル×10  
ダブル×12



**G** バネワッシャー  
シングル・セミダブル×12  
ダブル×14



**H** ワッシャー  
シングル・セミダブル×12  
ダブル×14



**I** ナット×2



**J** 六角レンチ×1

いよいよ組み立てです。ケガのないよう十分に気をつけておこなってください。

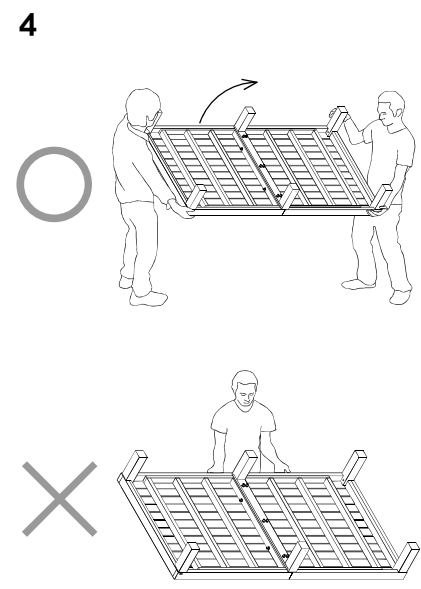
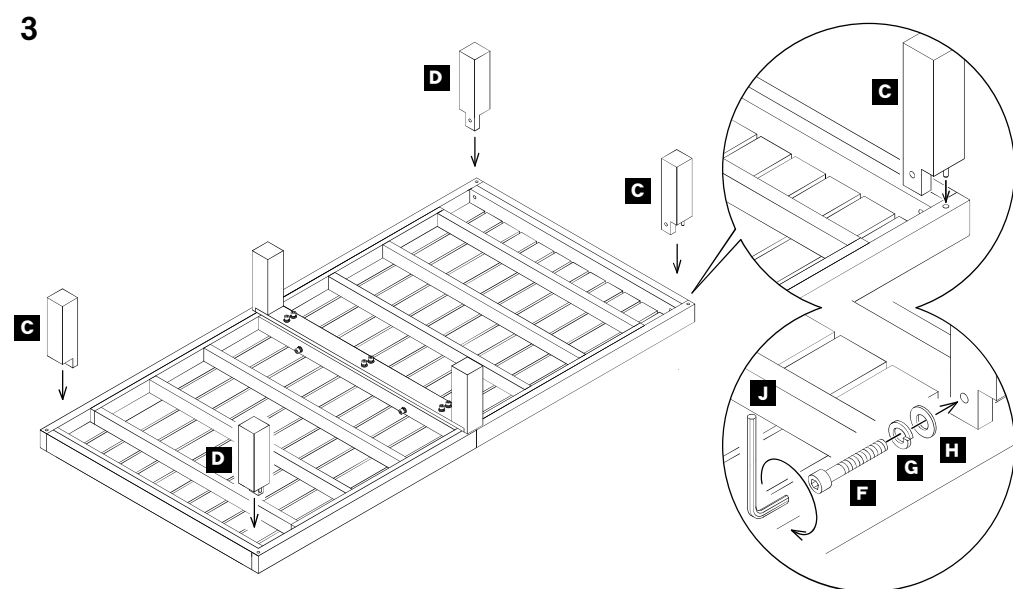
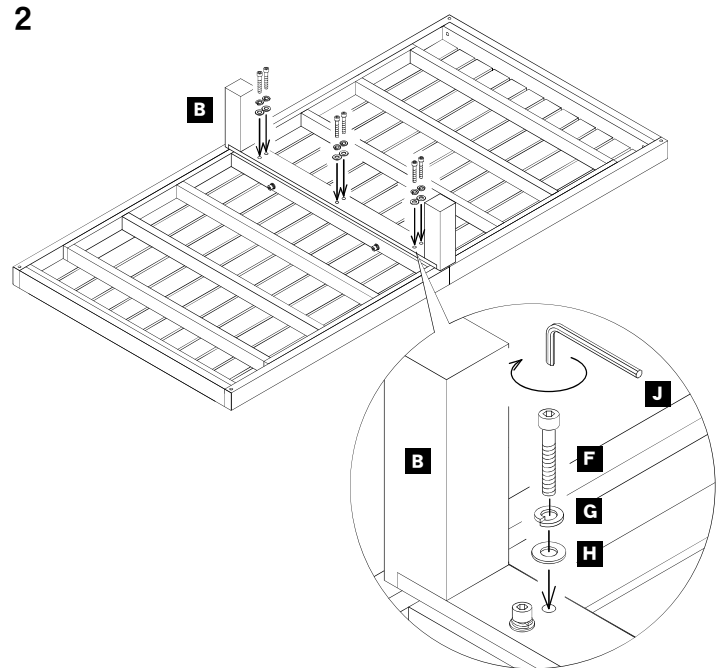
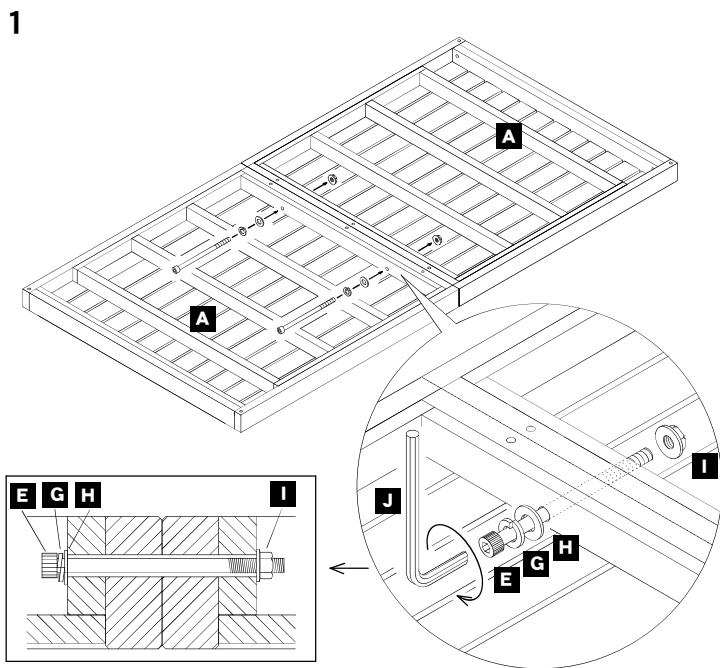

# 安全に正しくお使いいただくために

## 組み立て時のご注意

- ・左記説明の順におこなってください。
- ・床や商品を傷つけないためにも、床に毛布などの布を敷くことをオススメします。
- ・手袋をはめると安全に作業ができます。
- ・ボルトをしめる際、斜めにねじこむと木が割れる恐れがあります。
- ・安全にご使用いただくために下記の注意事項もお読みいただき、必要な時に読み返せるよう保管いただけますようお願いいたします。

## 使用時のご注意

- ・本商品は天然無垢材を使用しておりますので、商品ごとに節・木目・木面の色合い・塗装色・艶などが違う場合があります。そのためWEBやパンフレット等でご覧になった色と現物の色が多少異なることもあります。あらかじめご了承ください。
- ・水分や色素を含む物、またビニール製品や樹脂製品などを直接置いて長時間放置されますと、商品に染み込んで取れなくなったり、変色したりする恐れがあります。
- ・耐荷重を超えてご使用にならないでください。また、床面(すのこ)へ極度にかたよった荷重をかける事や、かたよった位置に物を置く事はお避けください。木製品のため割れる危険があり、その破損によるケガや安定を崩し倒れてのケガなどをする場合があります。
- ・水平を保つように置いてください。ガタつくまま使っていると家具の強度が落ちて家具が壊れることでケガをする原因となります。
- ・低ホルムアルデヒドのF☆☆☆☆クラスの塗料/接着剤を使用しておりますが、肌の弱い人はアレルギー症状をおこす場合もあります。その場合は、室内の換気を十分にしてください。
- ・本来の使用目的以外での商品の使用は、破損の原因になりますので止めてください。粗雑に扱ったり、常識を逸脱したご使用や誤ったご使用による事故の責任は負いかねます。
- ・小さなお子様の誤使用には特に注意してください。小さなお子様は大人では考えもつかない使い方をすることがあります。十分な注意を払ってください。
- ・お客様のご理解により、十分配慮されたご使用をお願いいたします。

## 保守・点検

- ・ボルトが緩んでいないか時々点検し、緩みはじめたらしっかりしめ直してご使用ください。緩んだままご使用されていると、家具が壊れてケガをする場合があります。また移動後などにも点検し、緩んでいたらしめ直してください。
- ・直射日光や熱、冷暖房の風などが直接あたらないようにしてください。家具が歪んだり変色したりする原因になります。
- ・本体の改造使用は絶対にしないでください。破損によりケガをする場合があります。修理される場合は当社までご連絡ください。
- ・汚れのひどい時は薄めた中性洗剤で汚れを落とし、乾いた布で拭き取ってください。シンナーやベンジン等は表面を痛めますのでご使用にならないでください。
- ・万が一、虫害を発見した場合は、直ちに殺虫や防虫処理をしてください。他から虫が入った事も考えられますので、放置すると虫害が拡大する恐れがあります。

## 木材について

### 桐／きり

- 特長：  
空気中の湿度を独自に膨張・収縮しながら湿度調整を行う木材。ゆがみや変形等が少ないため長期にわたり形状を崩しません。木材の中でもっとも軽く、移動や引越にも便利。その成分(タンニンやセサミン等)から高い防虫性もあります。
- 注意点：  
軽量がゆえに傷つきやすく、硬い物が当たるとすぐにへこんでしまいます。また、空気中や布団の湿気を吸いこんだまま放置するとカビ発生の原因となるため布団やマットは時々取りはずして風通しをしてください。

### 檜／ひのき

- 特長：  
檜ひのき特有の香り成分により抗菌・防虫効果に優れています。また、独特の光沢があり、節(ふし)が多いのも特徴。水に強く、粘りがある木質で・耐久性が高く・耐用年数が長いうえに、反り・曲り・割れ等、狂いが少ないのも特徴です。
- 注意点：  
節(ふし)が多く、その節部分がたまに抜け落ちたり、ひび割れが起きる場合もあります(強度には問題ありません)。この部分については製作時に、埋め木や木パテなどで補修しています。あらかじめご了承ください。

## 商品の破棄について

- ・地球環境を守るためにも不法投棄・放置は絶対にしないでください。お住まいの各自自治体の指示にしたがった処分・破棄をお願いします。

## 品質表示



### 取り扱い上の注意

- ・直射日光、冷暖房機器付近、高温多湿、火気を避けて設置してください。
- ・水平で安定した場所に設置し、万が一に備えて転倒防止の措置を講じてください。
- ・加熱した調理器具を直接置かないでください。

### 表示者

株式会社トイロ 広島県府中市高木町371-1

PL生産物賠償責任保険付

MADE IN JAPAN

## アフターサービス

- ・保証書は、必ず「販売店名・購入日」が記入されているかご確認のうえ、よくお読み頂き、大切に保管してください。
- ・修理を依頼されるときは、内部・機構をさわらずに、お買い上げ販売店もしくは(株)トイロにご相談ください。
- ・保証期間中の修理は、保証書の規定によって、無償修理します。商品に保証書を添えてお買い上げ販売店もしくは(株)トイロへお申し付けください。
- ・保証期間経過後の修理は、お買い上げ販売店もしくは(株)トイロで有償修理を承ります。

品名			
無料修理保証期間	お買い上げ日	年	月
			日より <b>2年間(本体)</b> 消耗品を除く
販売店	販売店名・住所・電話番号		
お客さま	ふりがな	ご住所	
	お名前	様	お電話 ( )

- 所定記入欄が空白のままですと本書は有効になりません。
- 保証書に記載がない場合は、お持ちの領収証または納品書など、購入日を証明するものと一緒に保管してください。
- 本書は再発行しませんので、大切に保管してください。

## 無料修理規定

本書は、本書記載内容で、無料修理をさせていただくことをお約束するものです。

- 取扱説明書、本体添付ラベル等の注意書きに従った正常な使用状態で保証期間内に故障した場合には、商品と本書を持参のうえ、お買い上げの販売店へご持参ください。無料修理をさせていただきます。なお、保証期間中の修理など、アフターサービスについてご不明の際は、お買い上げの販売店、もしくは(株)トイロへご相談ください。
- ご転居、ご贈答品などで、お買い上げの販売店に修理依頼できない場合には、(株)トイロへご相談ください。
- 保証期間内でも次のような場合には、有料修理となります。
  - ご使用上の誤りや不当な修理、改造による故障や損傷
  - お買い上げ後の転倒や落下、輸送等による故障及び損傷
  - 火災、地震、風水害、ガス害、落雷、その他の天災地変、などによる故障や損傷
  - 一般家庭以外(例えば業務用の長時間使用など)でのご使用による故障や損傷
  - 本書のご提示がない場合
  - 本書にお客さま名、お買い上げ年月日、販売店名の記入がない場合、あるいは字句を書き換えられた場合
  - ご使用上のキズ、変色、汚れ、破損など
- 出張修理や商品を修理窓口へ送付された場合の諸費用は、お客さまのご負担になります。
- 本書は日本国内においてのみ有効です。This Warranty is valid in Japan.

- ・この保証書は本書に明示した期間、条件のもとにおいて無料修理をお約束するものです。したがってこの保証書によって、お客さまの法律上の権利を制限するものではありません。なお、ご不明の場合には(株)トイロへお問い合わせください。
- ・お客さまにご記入いただいた保証書(個人情報)は、修理・サービスに利用させていただく場合がございますので、ご了承ください。

株式会社トイロ

〒726-0013広島県府中市高木町371-1

TEL:0847-47-1180 AM10:00~PM5:00/土・日・祝日除く

<http://www.homecomingweb.jp/>

Email: [info@homecomingweb.jp](mailto:info@homecomingweb.jp)

20130521.4.0000E